

Офисные перегородки в Самаре

peregorodki-samara.ru





ЕСЛИ ВАМ НЕОБХОДИМЫ

- самая низкая цена
- самый быстрый срок производства
- низкая предоплата

[перейдите по ссылке](#)

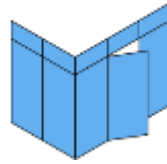

Проектирование, производство и монтаж современных перегородок и дверей из стекла в Самаре с 2004 г.
Стеклянные перегородки и двери для интерьеров офисов, торговых центров, квартир, фитнес-центров,
частных домов и т.д. Алюминий, нержавеющая сталь, стекло.

Наши клиенты







ОФИСНЫЕ ПЕРЕГОРОДКИ

Стационарные офисные перегородки - из алюминиевого профиля и различного заполнения. Офисные алюминиевые перегородки подходят для разделения офисного, торгового или производственного помещения. Перегородки из алюминиевого профиля могут быть смонтированы как на стадии ремонта так и в отремонтированном помещении. Офисные перегородки при необходимости комплектуются стеклянными или алюминиевыми дверьми. Офисные перегородки - наше основное направление.

Нами установлено более 10 000 кв.м. перегородок!

Технические характеристики перегородок

Толщина перегородки - 70-100 мм

Высота перегородки - до 6 метров

Звукоизоляция - до 45 Дб

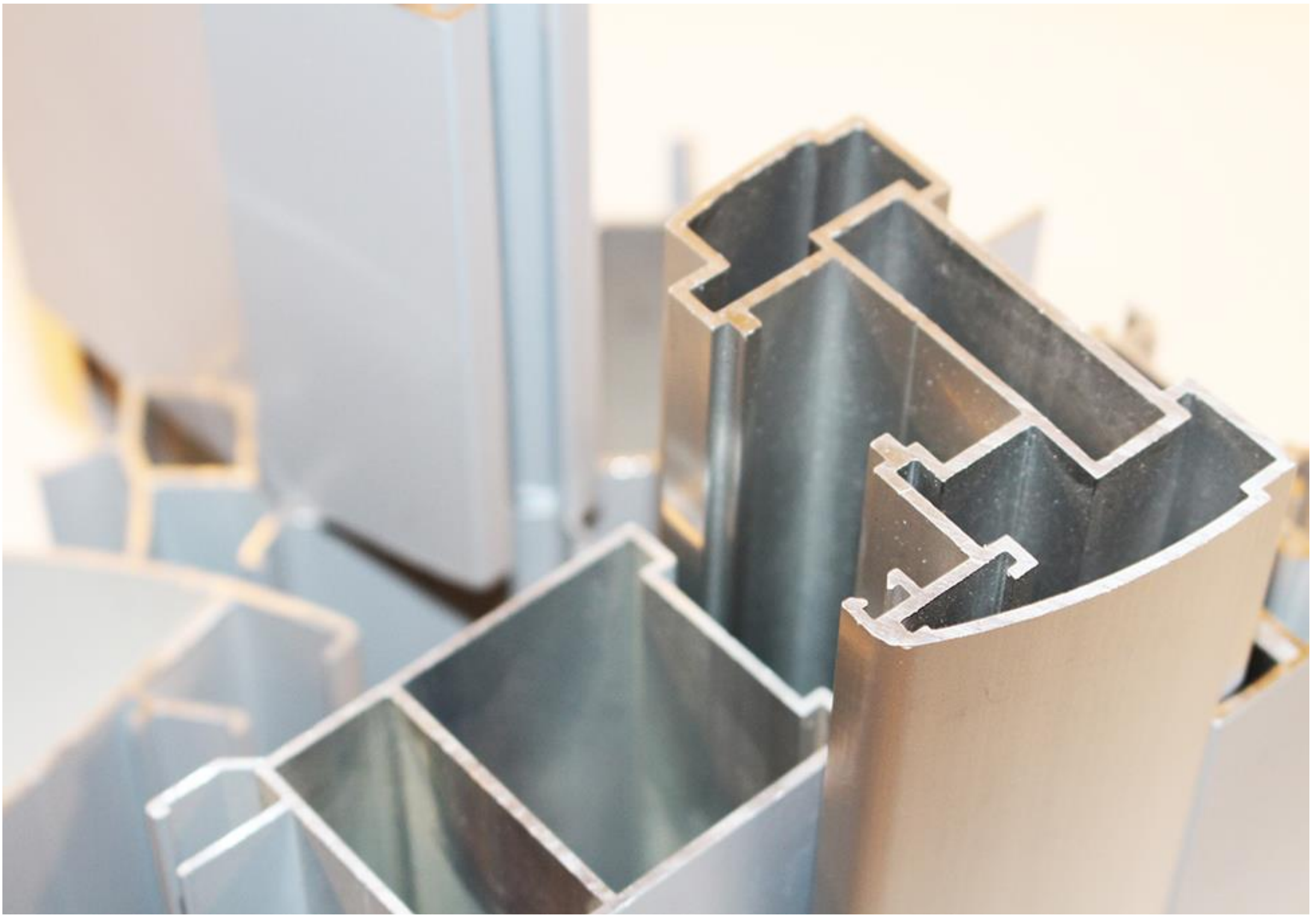

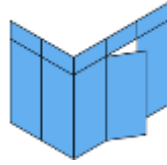

АЛЮМИНИЕВЫЙ ПРОФИЛЬ

Для изготовления и монтажа офисных перегородок применяем алюминиевый профиль от проверенных производителей - ALUTECH (Алютех) и FREESTYLE (Фристайл).

Алюминиевый профиль позволяет реализовать большинство архитектурных проектов по разделению Вашего рабочего пространства с помощью офисных перегородок. Перегородки крепятся к потолку, полу и стенам, но в ряде случаев офисные перегородки могут быть установлены без крепления к потолку. Толщина профиля с декоративными накладками 70-100 мм. Максимальная высота перегородки 6 метров достигается за счет усиленного профиля толщиной 100 мм.

Стандартные расцветки алюминиевого профиля - белый RAL9016, серебристый RAL9006, анодированный алюминий.

По желанию профиль может быть окрашен по раскладке RAL методом полимерно-порошковой окраски.

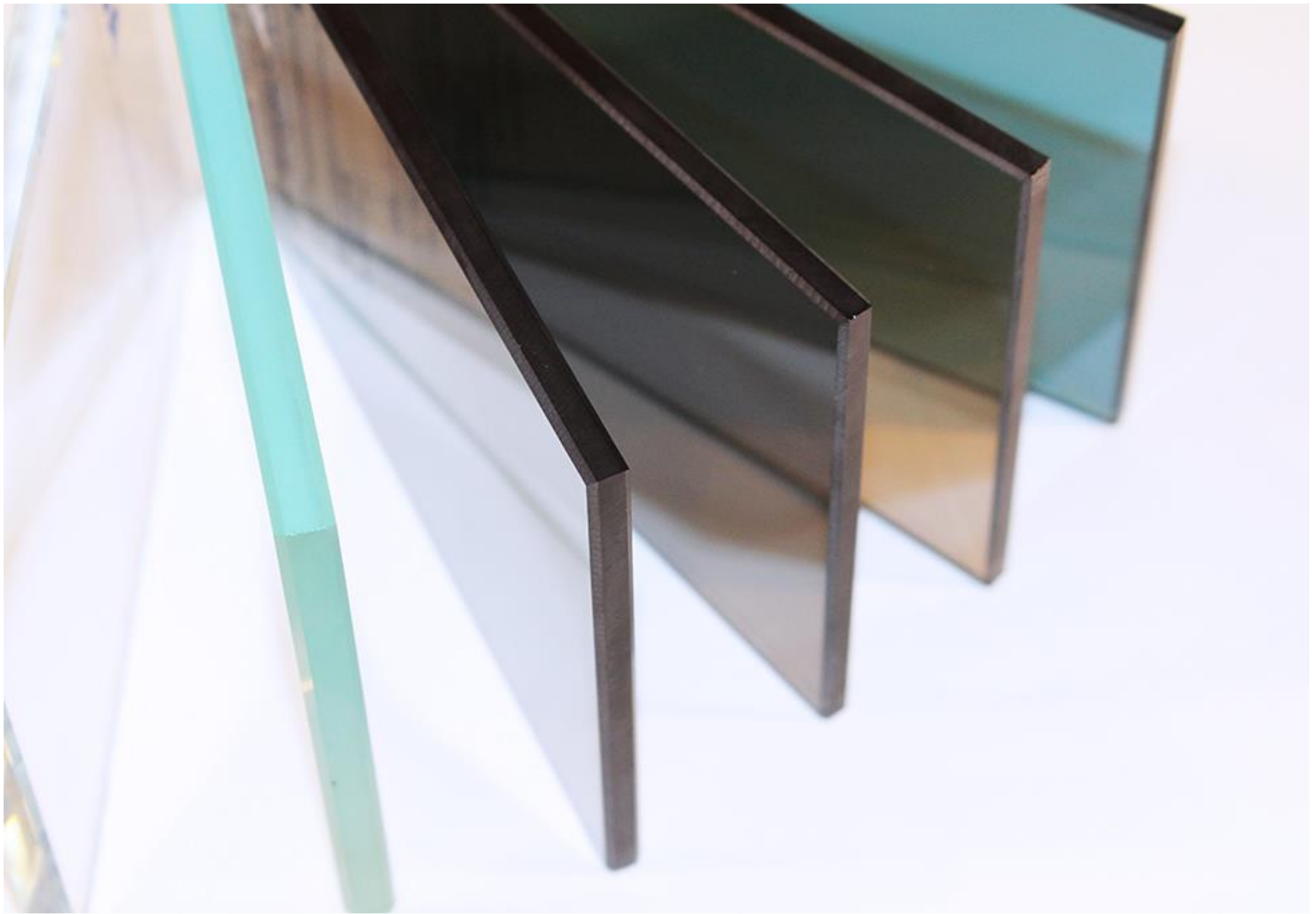



Стекло - является основным заполнением офисных перегородок. Стекло может быть, как одинарное, так и двойное, как правило применяется стекло толщиной 5-6 мм. На стекло можно нанести архитектурную пленку - затемненную, цветную или матовую. При применении двойного стекла часто применяются межрамные жалюзи с возможностью удобной регулировки положения. Для глухих частей перегородки используется ламинированное ДСП или гипсовиниловые плиты.



СТЕКЛЯННЫЕ И АЛЮМИНИЕВЫЕ ДВЕРИ

Двери являются неотъемлемой частью перегородок

Мы производим и монтируем различные варианты дверей:

- алюминиевые двери со стеклом
- алюминиевые двери с двойным стеклом и жалюзи
- стеклянные межкомнатные двери
- цельностеклянные двери
- раздвижные алюминиевые двери
- раздвижные стеклянные двери
- маятниковые стеклянные двери
- маятниковые алюминиевые двери

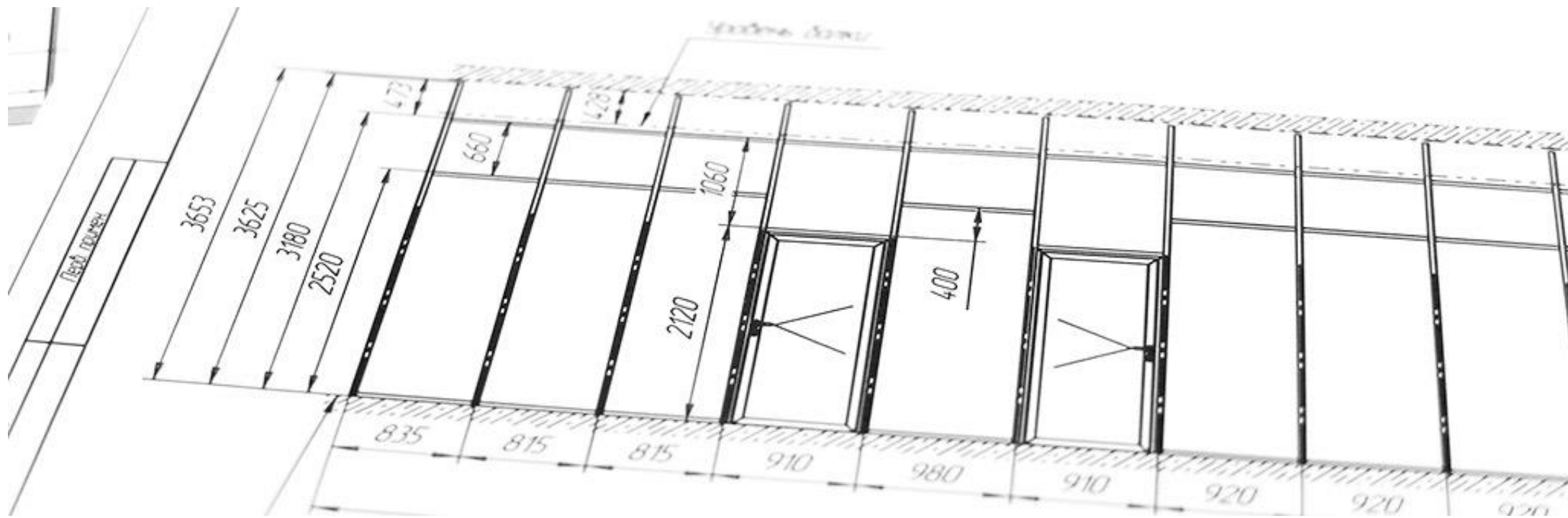



ПРОЕКТИРОВАНИЕ СТЕКЛЯННЫХ КОНСТРУКЦИЙ РЕКОМЕНДАЦИИ И КОНСУЛЬТИРОВАНИЕ

Правильное проектирование, основанное на статических расчетах и огромном опыте, позволяет впоследствии без проблем эксплуатировать смонтированные перегородки.

Мы производим расчет допустимой высоты, шаг стоек, толщины необходимого стекла, предлагаем оптимальную карту перегородки с минимальными отходами материалов и рекомендации по выбору материалов.

ВЫПОЛНЕНИЕ ПРОЕКТИРОВАНИЯ ДЛЯ ЗАКЛЮЧЕННЫХ ДОГОВОРОВ ВЫПОЛНЯЕТСЯ БЕСПЛАТНО

Очень часто нам предоставляют на расчет проекты перегородок, которые невозможно построить. Если вы планируете строительство или ремонт нового здания (помещения), звоните и мы дадим Вам бесплатно рекомендации и решения.

Консультируем архитекторов и дизайнеров по выбору перегородок, рекомендуемых размерах и материалов проектируемых перегородок и дверей.

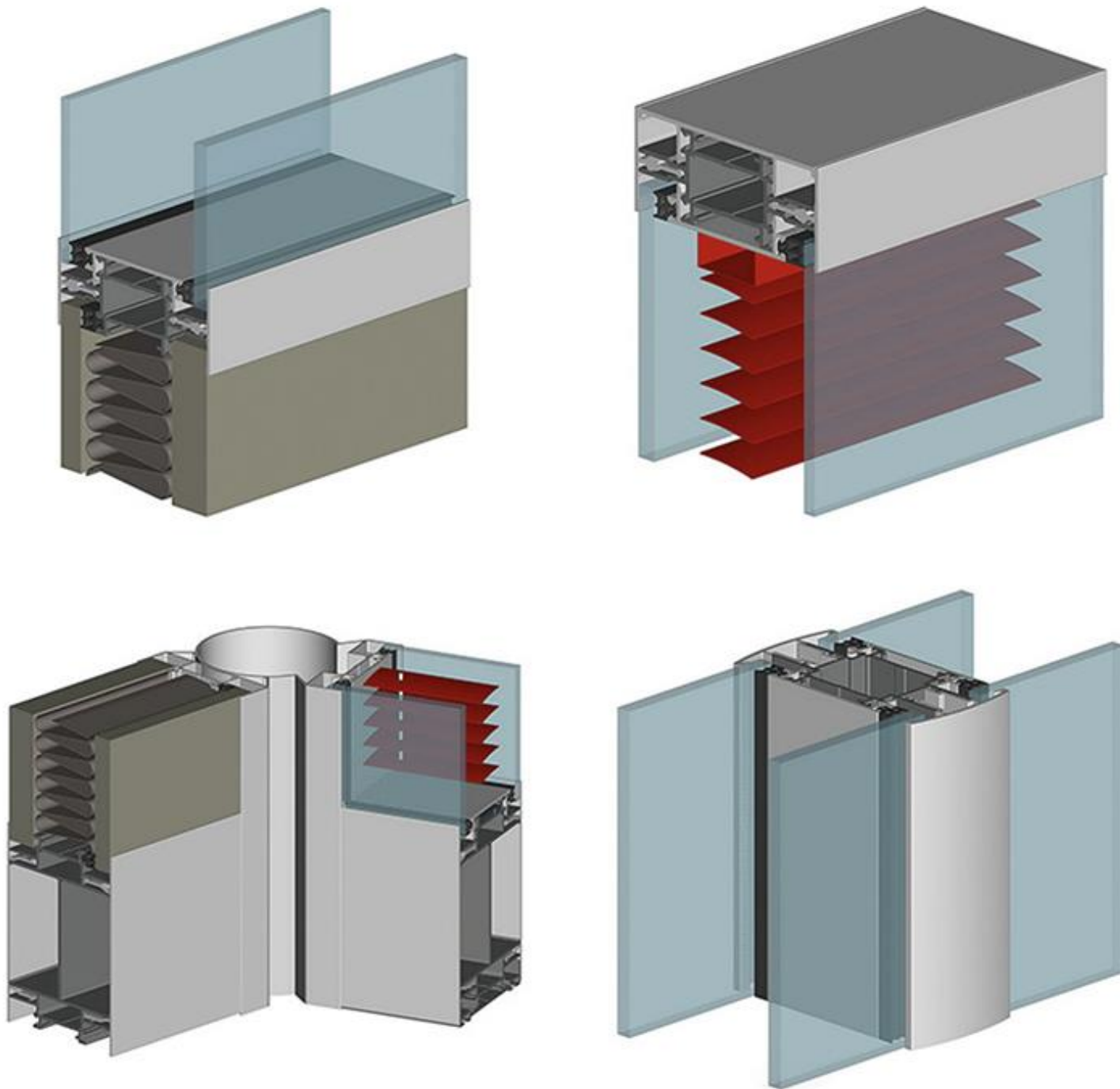

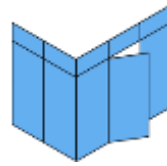

РАСЧЕТ СТОИМОСТИ СТЕКЛЯННЫХ И ОФИСНЫХ ПЕРЕГОРОДОК

Для получения расчета (стоимости, цены) перегородок отправьте нам любым удобным для Вас способом схематичное изображение (рисунок от руки) или чертежи с размерами и описанием необходимых конструкций.

Для консультации на объекте и замера Вы можете вызвать замерщика.

+7 (937) 060-00-55

РФ Самарская область г. Самара

ул. Партизанская 246, офис 401

door-glass@yandex.ru

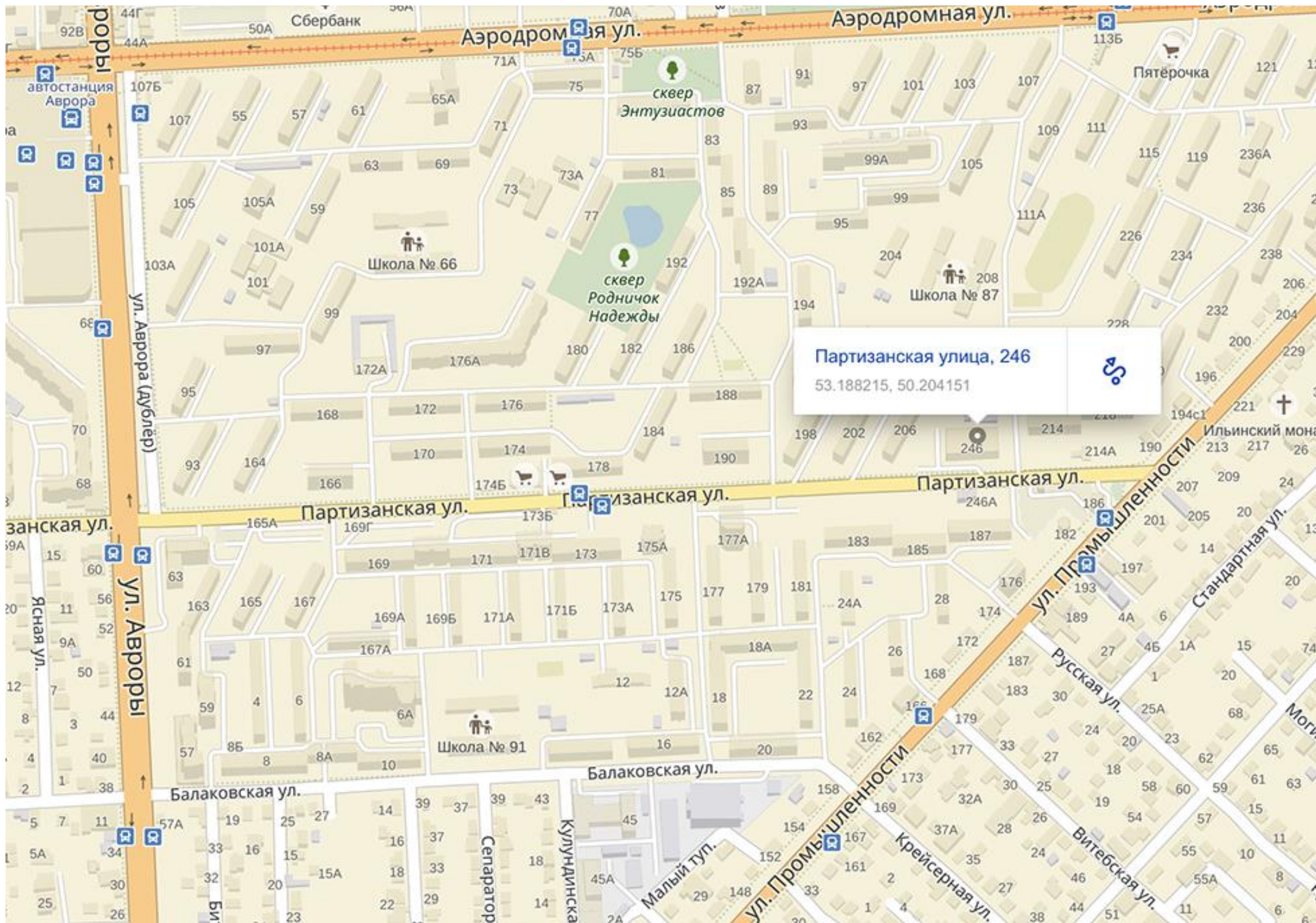

Партизанская улица, 246

53.188215, 50.204151



ВАМ НЕОБХОДИМЫ?

САМАЯ НИЗКАЯ ЦЕНА

Мы Вам не дадим самую низкую цену! Наши цены средние по рынку.

Самые низкие цены дают организации, которые хватаются за любые объекты (у них нет работы, поэтому согласны строить «в ноль»).

Низкая стоимость в большинстве случаев обусловлена некачественными материалами, неквалифицированными монтажниками - тем самым вы получаете некачественные офисные перегородки. Мы уверены, что обещавшие самую низкую цену, обязательно к Вам придут с дополнительным соглашением, естественно с дополнительной оплатой или растянут сроки, чтобы достроить Ваш объект за счет нового заказа. Или вообще пропадут. Нас часто приглашают достроить подобные объекты.

Вы уверены, что будете не последними в их «цепочке выживания»? Готовы переплатить в итоге?

Если Вы решили устроить конкурс из 10-20-30 (и более) подрядчиков - не тратьте наше время, мы его выделим для наших действующих заказчиков.

САМЫЙ БЫСТРЫЙ СРОК

Мы провели эксперимент. Когда наши заказчики говорили, что наши конкуренты предложили меньшие сроки, мы отказывались от объекта. Наблюдали со стороны, и в итоге, можем ответственно заявить - ни один обещанный срок не был выдержан! Есть реальные сроки и есть заниженные сроки, чтобы выиграть тендер. **Готовы обманывать себя?**

НИЗКАЯ ПРЕДОПЛАТА

Мы берем предоплату 70-80%. Данная предоплата обусловлена стоимостью материалов. Так как стоимость материалов не стабильна в последнее время, поэтому мы стараемся закупить все материалы, чтобы не зависеть от очередного поднятия цен на материалы и не поддавать риску производство работ. **Хотите, чтобы подрядчик приходил к Вам и просил еще денег потому, что цены вдруг поднялись?** Мы не выходим за рамки оговоренной цены за офисные перегородки!

[Предлагаем вернуться к качественным офисным перегородкам с адекватной ценой](#)